

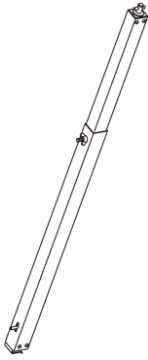







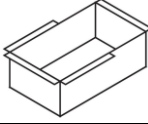
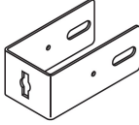
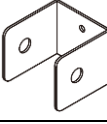

Montageanleitung Stützstangen

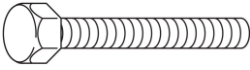
1.) STÜCKLISTE

Paket-Nr.	Paket-bezeichnung	Teilebezeichnung	Bild	Menge	Pos.
MYP-K102	Stützstange	Stützstange		1	1
VPN-K111	Stützstange Kleinteile-Box	Halterung A		1	2
		Halterung B		1	3
		Halterung C		1	4
		Stützaufnahme oben		1	5
		Stützaufnahme unten		1	6
		Sechskantschraube M8x85		1	7
		Beilagscheibe M8		2	8
		Federscheibe M8		1	9
		Sechskantmutter M8		1	10
		Bohrschraube Ø4x19		7	11
		Montageanleitung		1	13

2.) MONTAGE:

1. Befestigen Sie zunächst die Halterung C (4) an der – von vorne gesehen – zweiten mit Kunststoff abgedeckten Bohrung der Dachträger (Carport – Stückliste Pos. 2) mit Hilfe der Sechskantschraube, Beilagscheiben und Mutter (7; 8; 9; 10)
2. Richten Sie dabei die Halterung C (4) in der Höhe so aus, dass der obere Zapfen der Stützstange (1) eingehängt und um 90° verdreht werden kann.
3. Sichern Sie anschließend die Halterung C (4) mit Hilfe der Kreuzschlitzschrauben (11) und stellen dabei sicher, dass sie parallel zur Dachträger – Achse steht.
4. Hängen Sie nun die Stützstange (1) in die Halterung C (4) ein, demontieren Sie die Flügelmutter und Schraube, mit der die beiden Hälften der Stützstange verbunden sind und markieren Sie – indem Sie die untere Stützstangenhälfte herausziehen - den Montagebereich am Boden, wo die Halterung A & B (2; 3) angebracht werden sollen. Die Stützstangen (1) stehen dabei leicht nach außen.
5. Nun müssen Sie im Montagebereich am Boden eine kleine Grube ausheben, sodass Sie die Halterung B (3) mit übergestülpter Halterung A (2) so einbetonieren können, dass die Oberkante der Halterung A (2) mit dem Boden des Carport – Bereiches abschließt, damit bei demontierten der Stützstangen (1) keine Stolpergefahr entsteht.
6. Die Stützstangen (1) werden mittels der Haltetasche in die Halterung A (2) eingehängt. Um Verschmutzungen der Halterung B (3) vorzubeugen, kann der Freiraum mit bspw. einen Holzstück aufgefüllt werden.

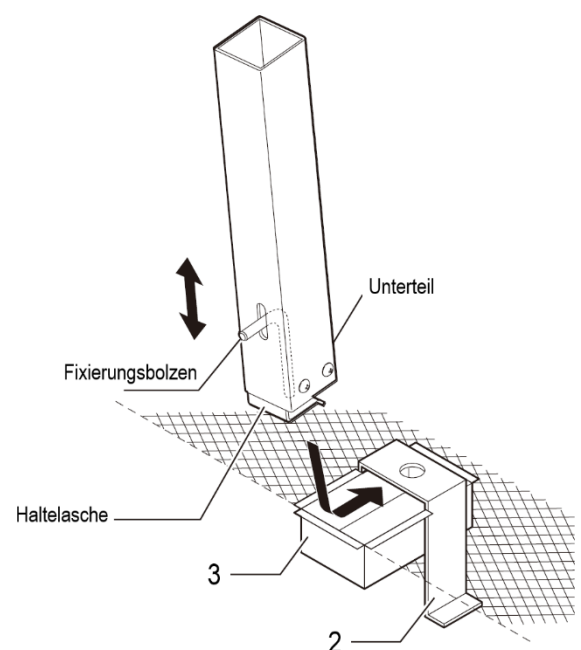
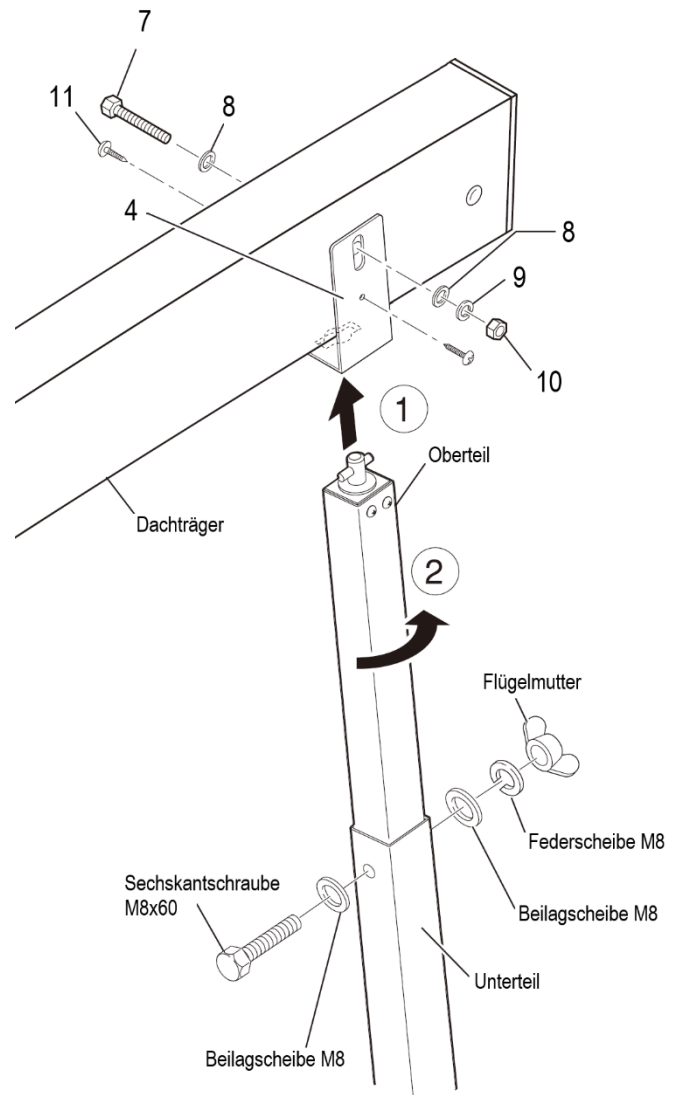

- Nachdem die Halterungen A und B (2 & 3) im Boden befestigt sind, kann die Fixierbohrung an der Stützstange erstellt werden.
Hängen Sie hierzu die Stützstange an der Halterung C8 (\$) ein und fahren Sie sie auf die nötige Länge aus und hängen das untere Ende mittels der Haltelasche in die Halterung A (2) ein. Markieren Sie nun die Bohrung am innenteil der Stützstange, an der zuvor die Sechskantschraube mit Flügelmutter montiert war.
Bohren Sie an der markierten Stelle ein Loch mit $\varnothing 9$ mm und fixieren Sie die Stützstange mit der Sechskantschraube, Beilagscheiben und Flügelmutter.
- Im Lieferumfang befinden sich zusätzlich Stützaufnahmen mit denen die Stützstangen aufgehängt werden können (entweder direkt am Bodenträger oder z.B. an einer Wand oder Mauer).

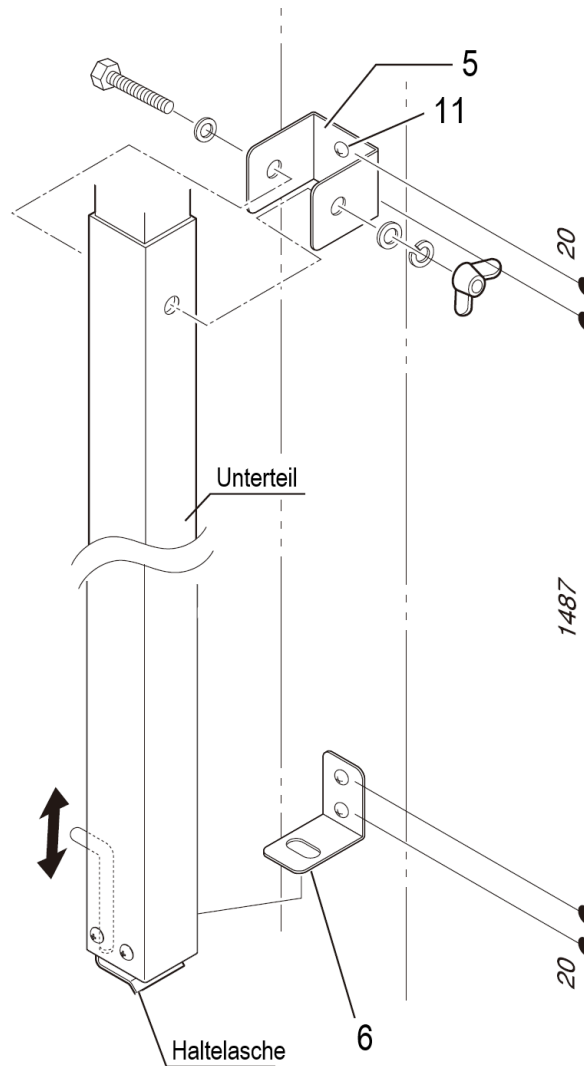

Konstruktions- und technische Änderungen sowie Druckfehler vorbehalten.

XIMAX

Gewerbestraße 9a
A - 6973 Höchst

Österreich:

www.ximax.at
T: (+43) 5578/74150-14

Deutschland:

T: (+49) 39204 / 919449

info@ximax.at

F: (+43) 5578/74150-20

F: (+49) 39204 / 919450

Stand 07/2023